

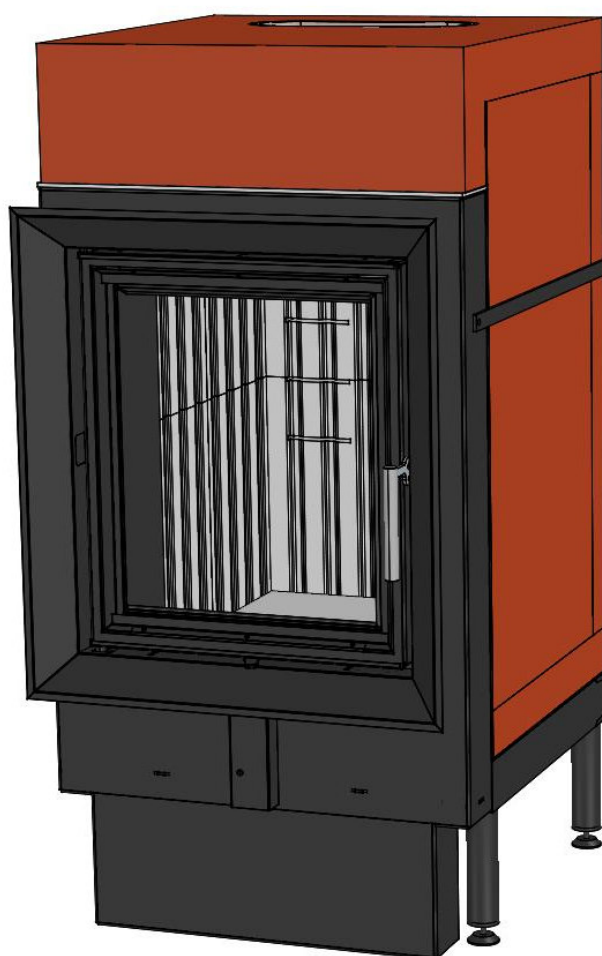

# **ANLEITUNG ZUR OFENMONTAGE**

**SO 250 - SO 350 - SO 400**

**SO 450 - SO 500 - SO 550**



## OFENSET BESTEHT AUS DEN:

- Roten Elementen – Außenteilen: 5 Stück
- Weißen Elementen – Innenteilen: 18 Stück

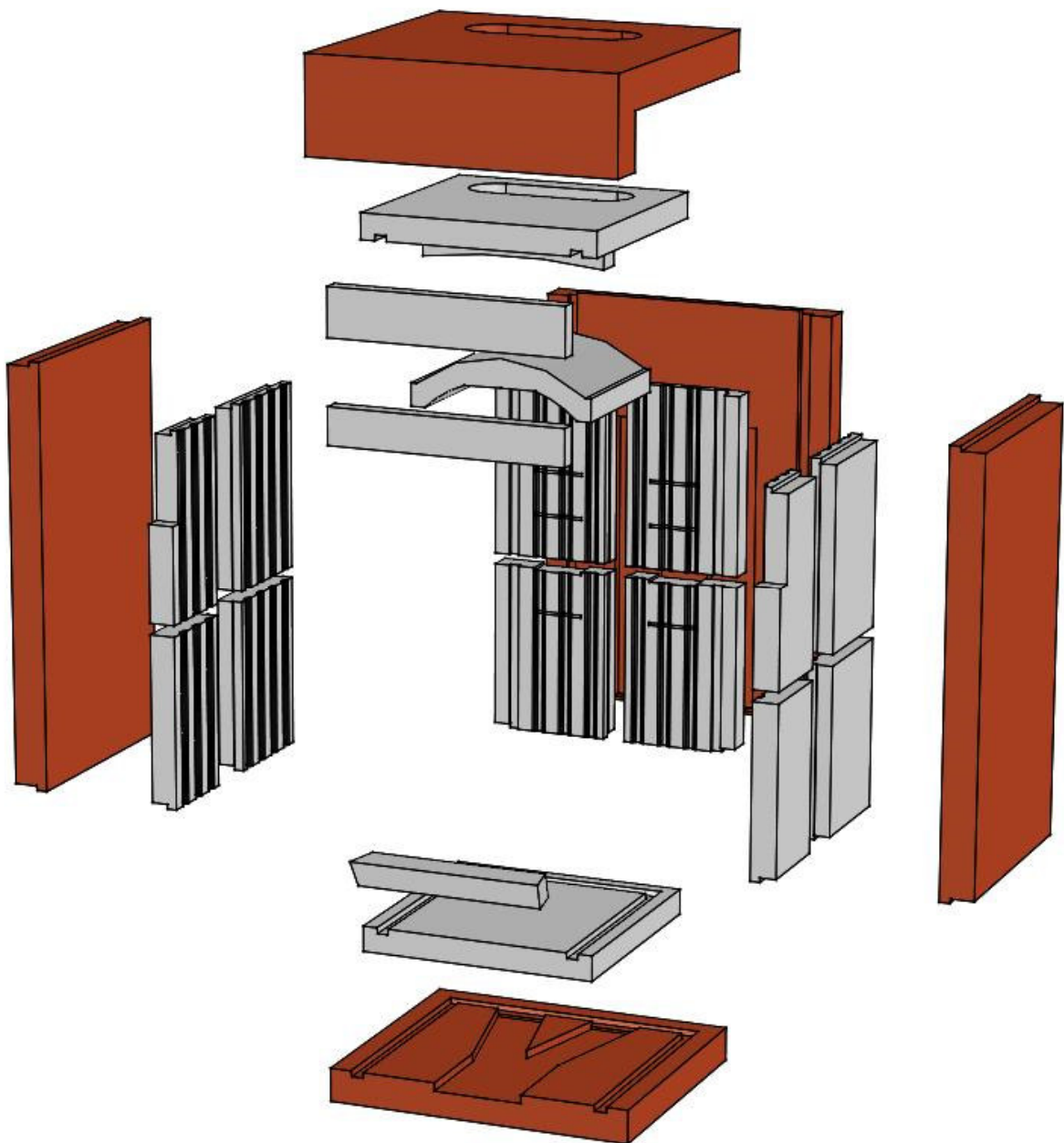

## 1.ETAPE

### Aufstellung der Eisenvorderseite mit dem Gestell

Auf die gekennzeichneten Stellen werden Silikonstreifen mit 5 mm-Breite aufgetragen. Auf die Verbindungsstellen zwischen dem Gestell und den

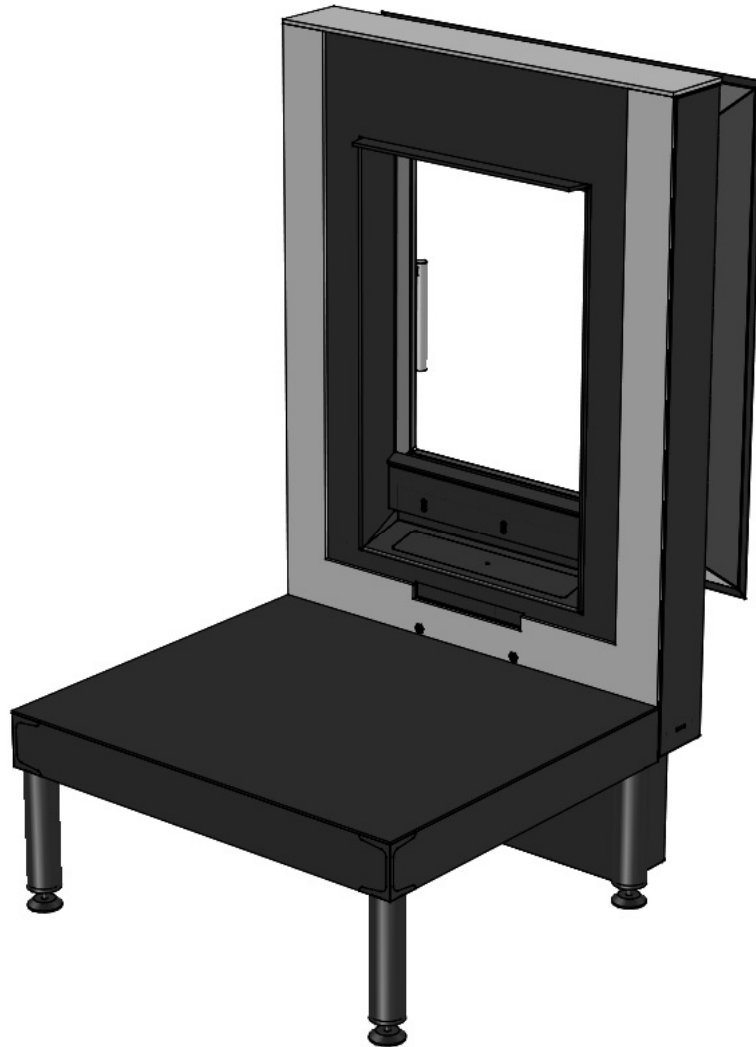

Außenseiten mit der Frontseite sollen die Streifen 60 mm breit sein. Bitte beachten Sie, die Luftauslassstelle frei zu lassen. Die Klappe soll in der offenen Lage gelassen werden. Auf der Querbindungsstelle soll der Streifen 75 mm breit sein.

Auf der so vorbereiteten Grundlage fangen wir mit dem Aufbau an.

## 2.ETAPE

### Aufstellung der Betonteile auf das Gestell

Es wird in der folgenden Reihenfolge aufgebaut:

1. Den Außenboden auf das Gestell bindend legen und fest an die Dichtung andrücken

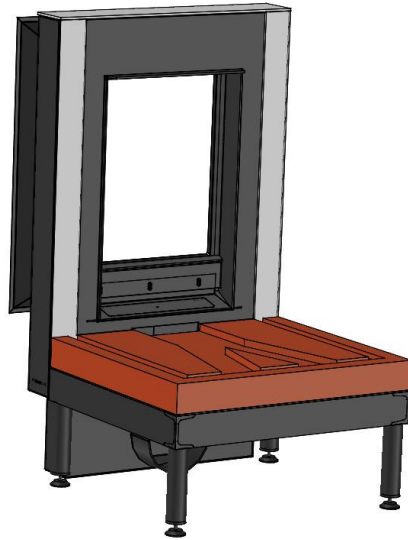

2. Teil unter die Scheibe legen

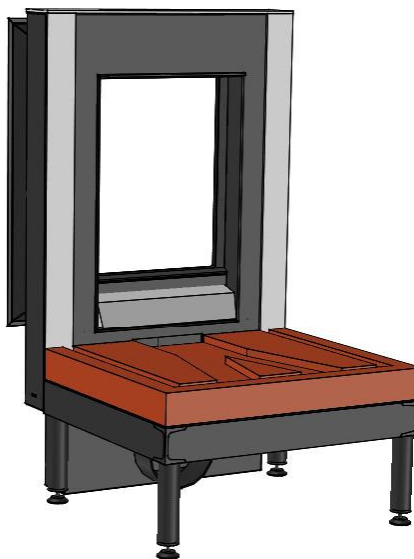

- Den Innenboden mittig legen und fest an die Dichtung drücken.  
Silikon, wie auf dem Bild gezeigt, auftragen. Es soll die Seiten mit der Dichtung der Frontseite sowie des Bodens zusammenkleben.

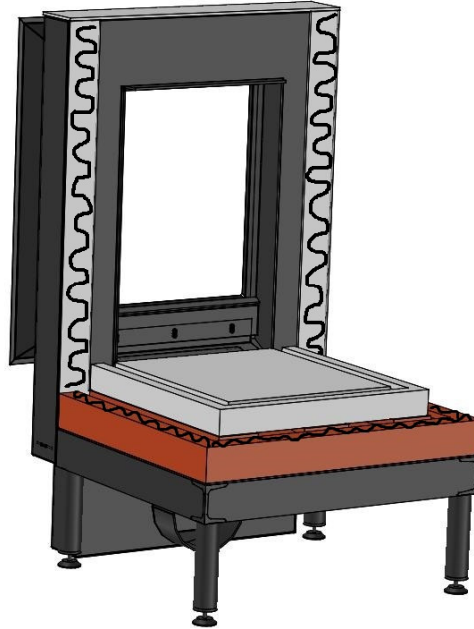

- Die Außenseiten aufstellen und fest an die Dichtung drücken.  
Danach tragen Sie Silikon auf die Außenseiten (siehe Bild), um den Rückenteil zu befestigen.

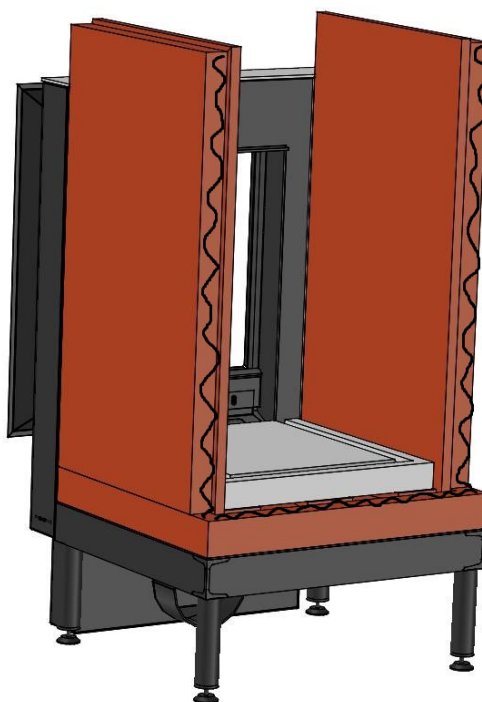

## 5. Äußerer Rücken:

Bevor Sie mit der Montage beginnen, prüfen Sie bitte, ob die 5mm-breite Isolierung wie abgebildet, geklebt ist. Die Isolierung dichtet die hinteren Luftkanäle ab.

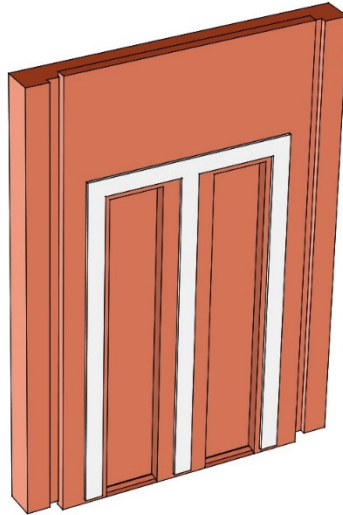

Den so vorbereiteten Rücken passen wir an die Seiten und den Boden an, und drücken fest aneinander

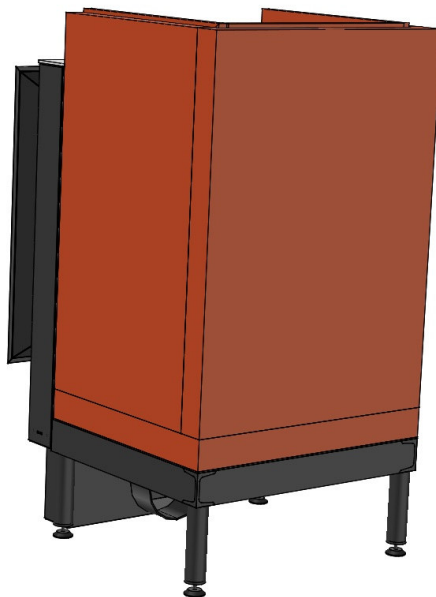

Alles wird mit einer Fassung fixiert.

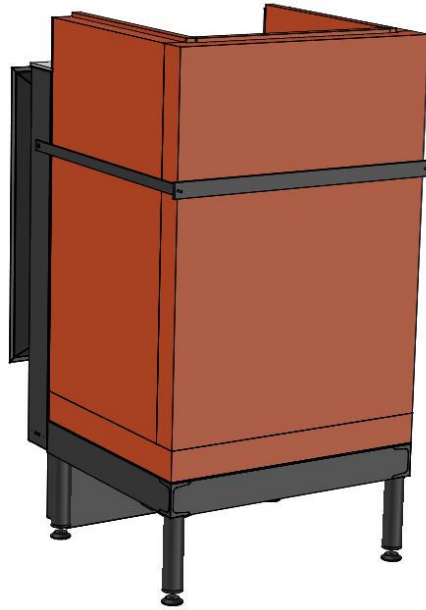

6. Mit Silikon dichten wir Fugen ab, damit die Spalten zwischen den Seiten und der Außendecke dicht halten.

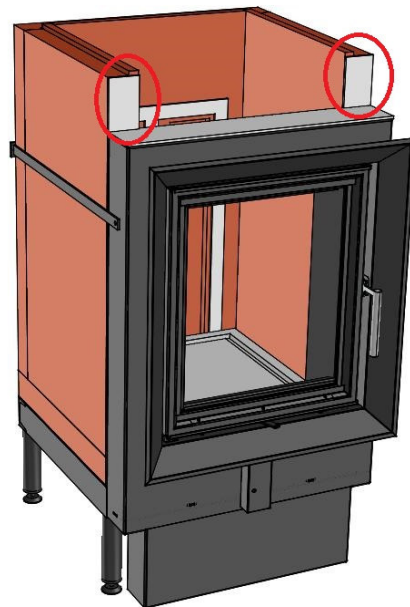

Als nächstes bauen wir die weißen Innenschamottsteine ein. Wir stellen wie folgt auf:

7. Auf der Rückseite rechts unten das Element 1D

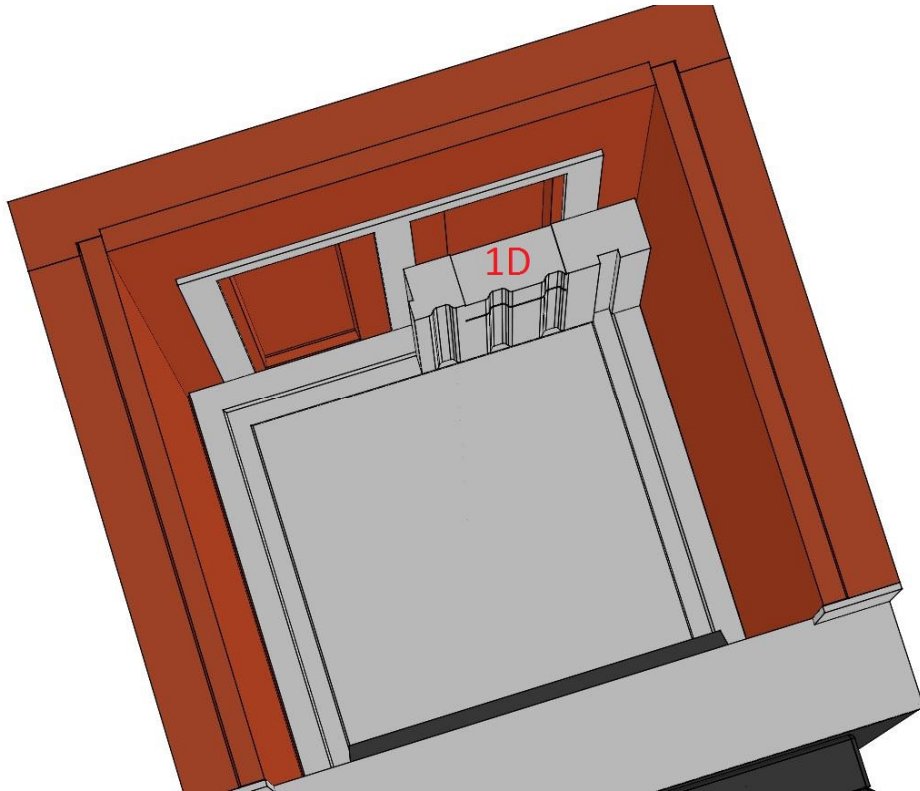

8. Auf der Rückseite links unten das Element 2D

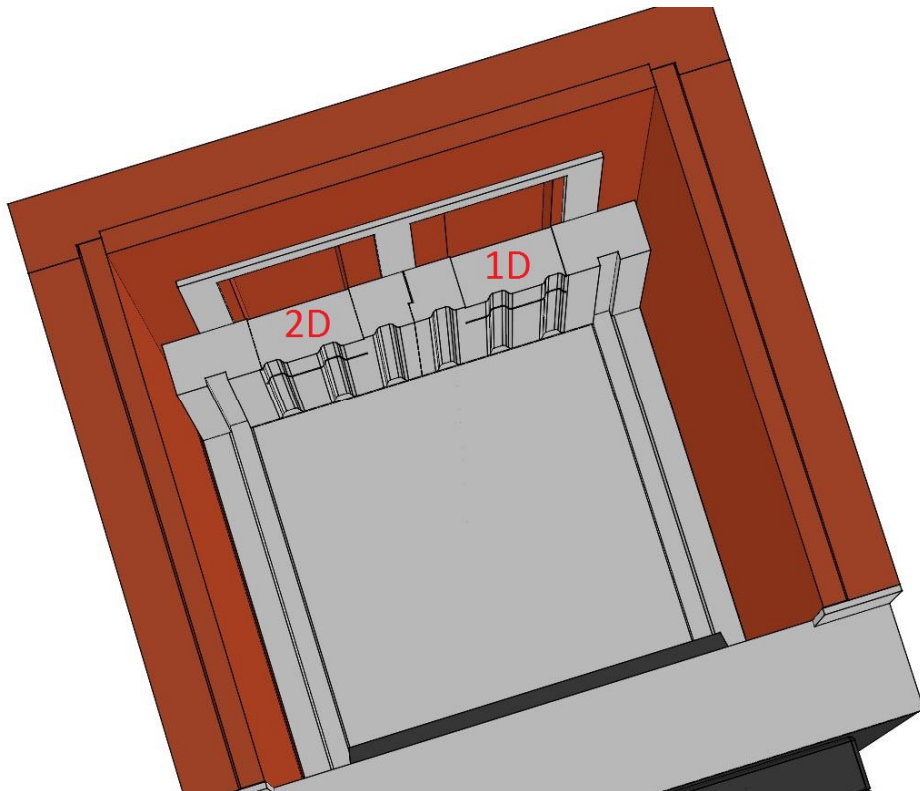



9. Auf der Seite links hinten das Element 3D

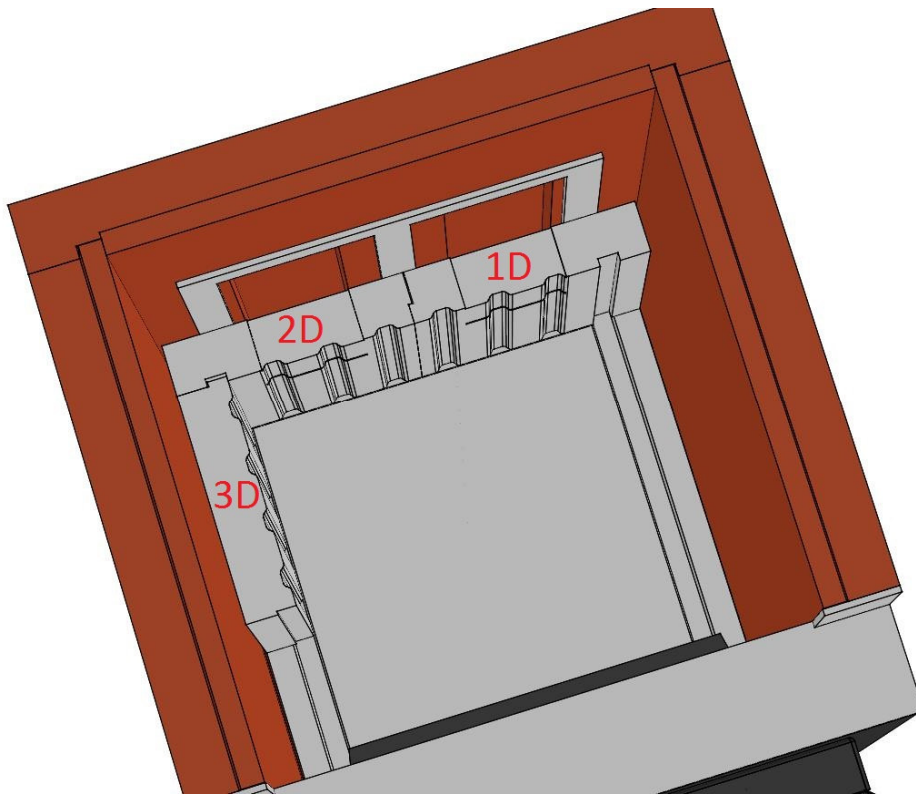

10. Auf der Seite links vorne das Element 4D

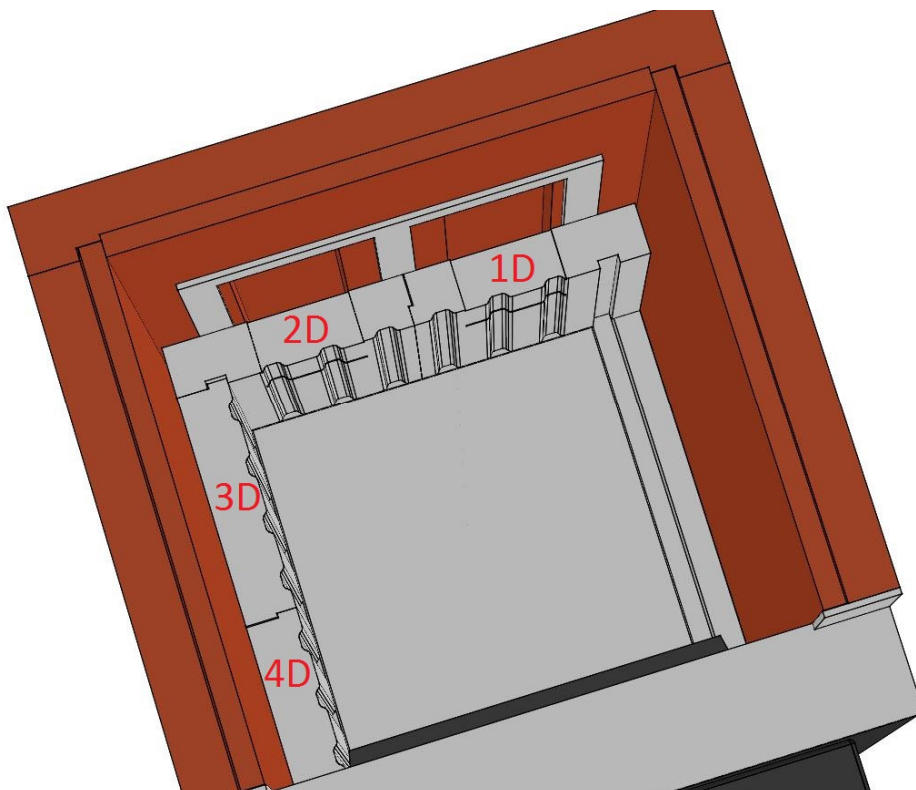

Auf die gleiche Weise wird die rechte Seite zusammengebaut:

11. Auf der Seite rechts hinten das Element 5D

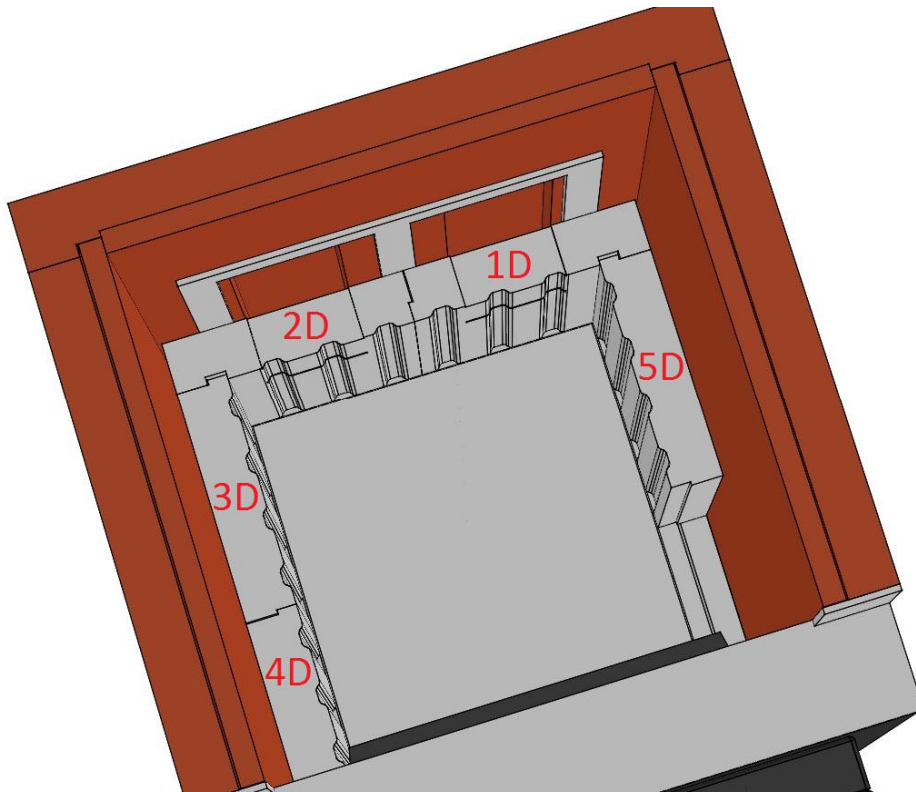

12. Auf der Seite rechts vorne das Element 6D

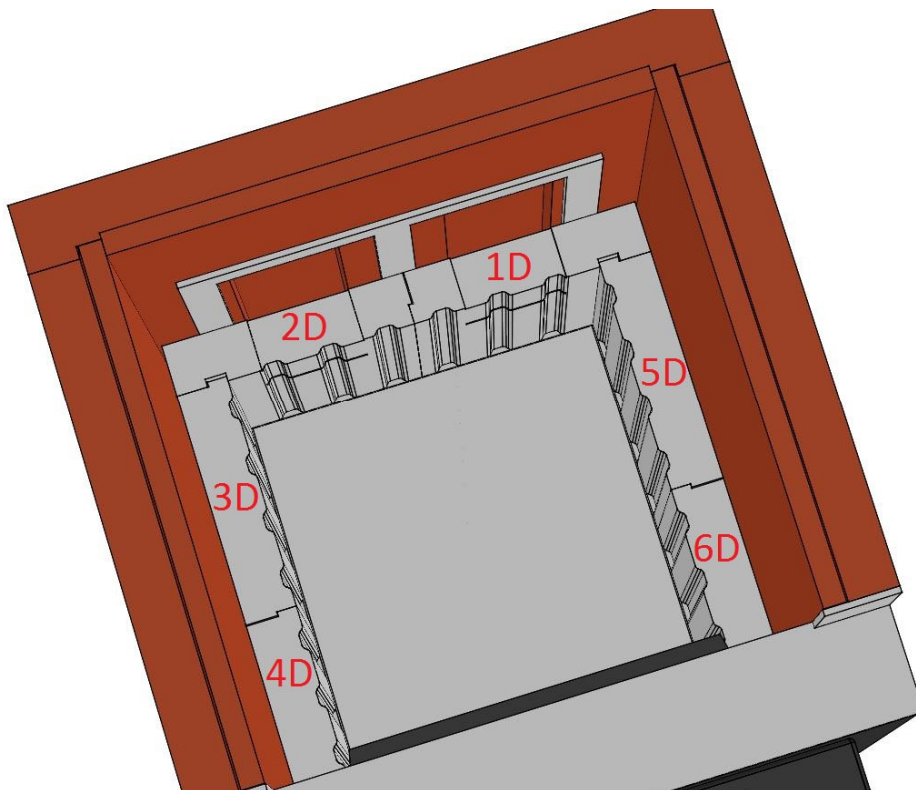

Jetzt bauen wir die zweite Reihe auf. Die Reihenfolge wird beibehalten.

13. Auf der Rückenwand rechts oben das Element 1G

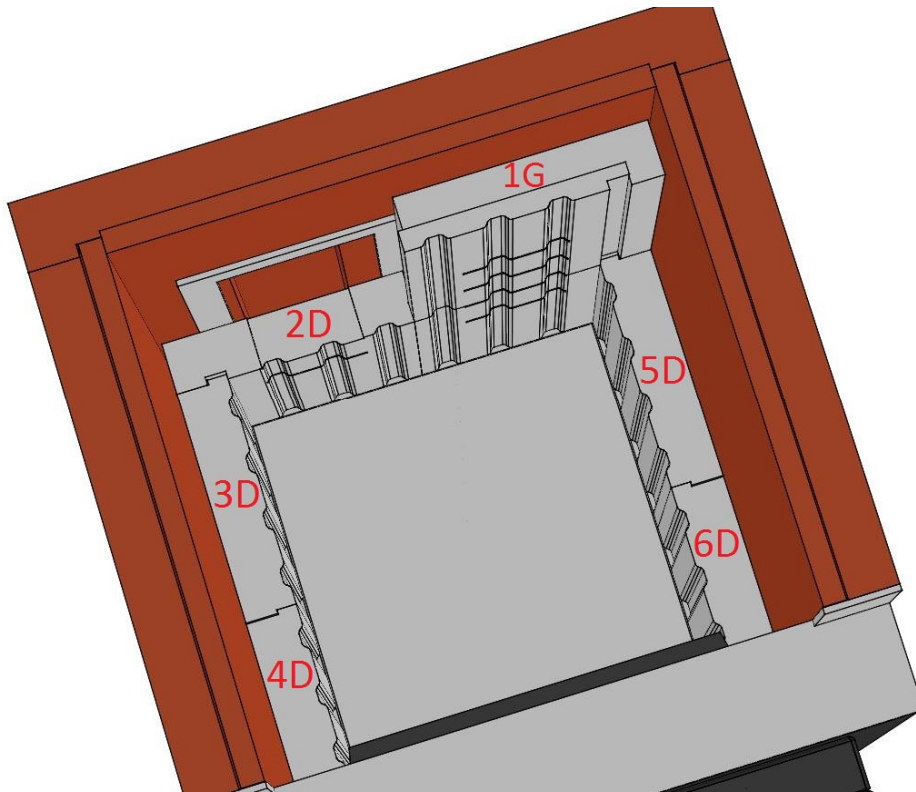

14. Auf der Rückenwand links oben das Element 2G

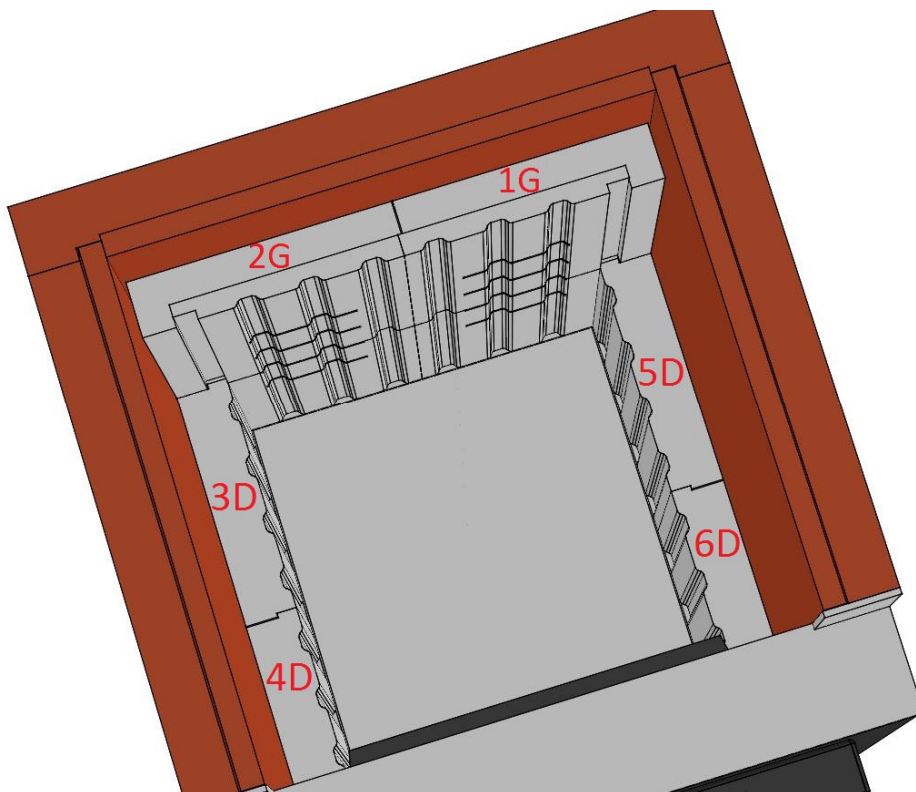

15. Auf der Seite links hinten das Element 3G

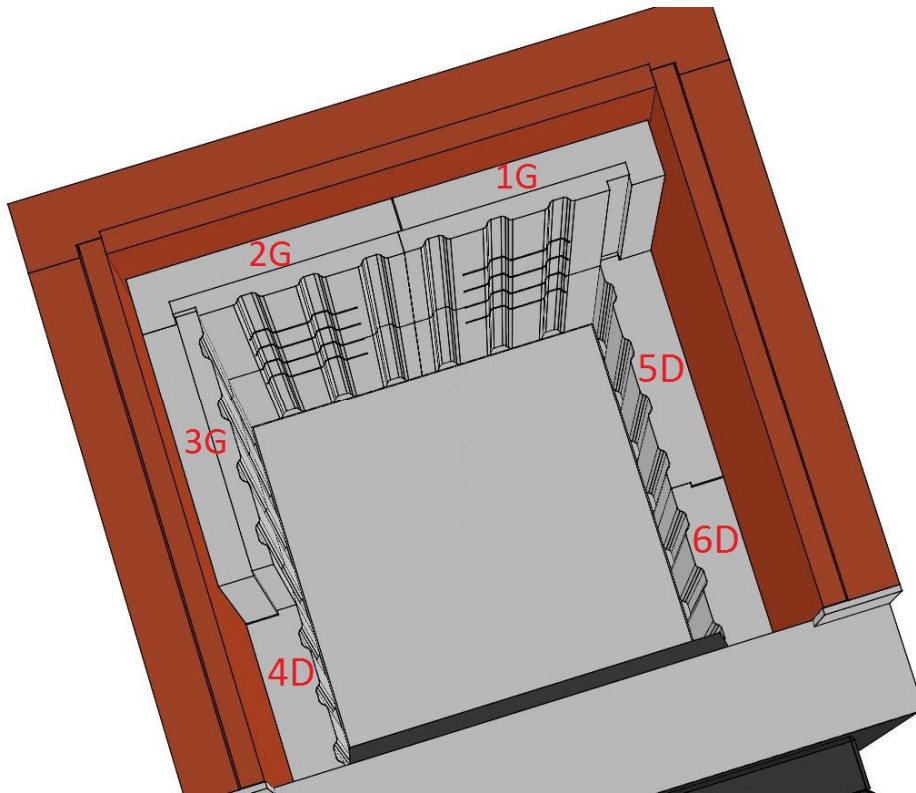

16. Auf der Seite links vorne das Element 4G

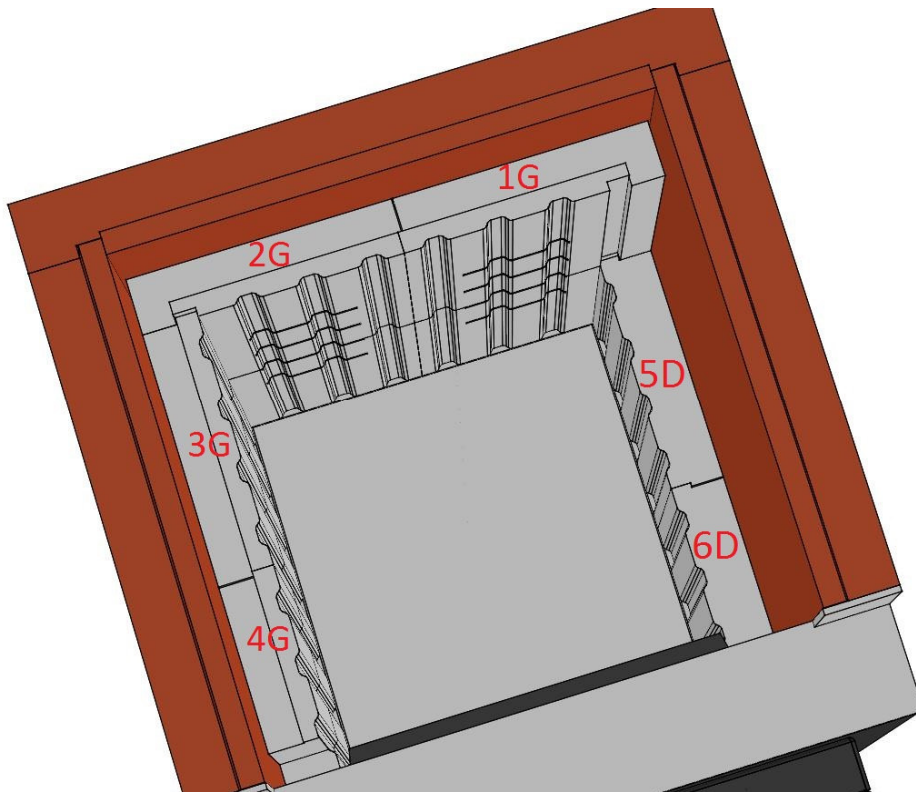



17. Auf der anderen Seite rechts hinten das Element 5G

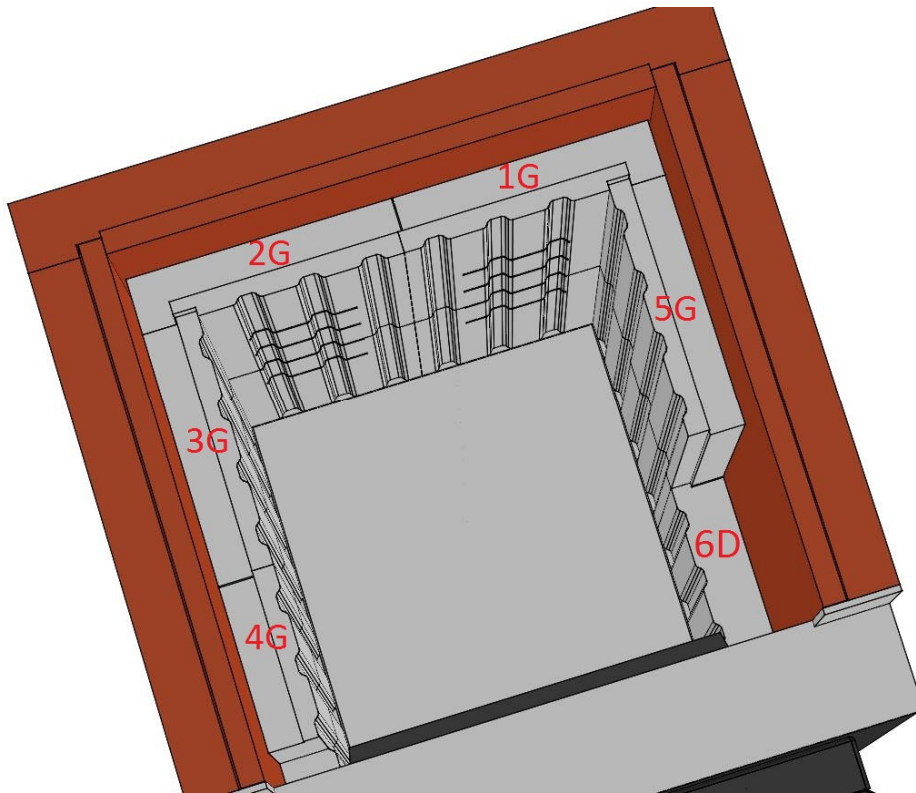

18. Auf der anderen Seite rechts vorne das Element 6G

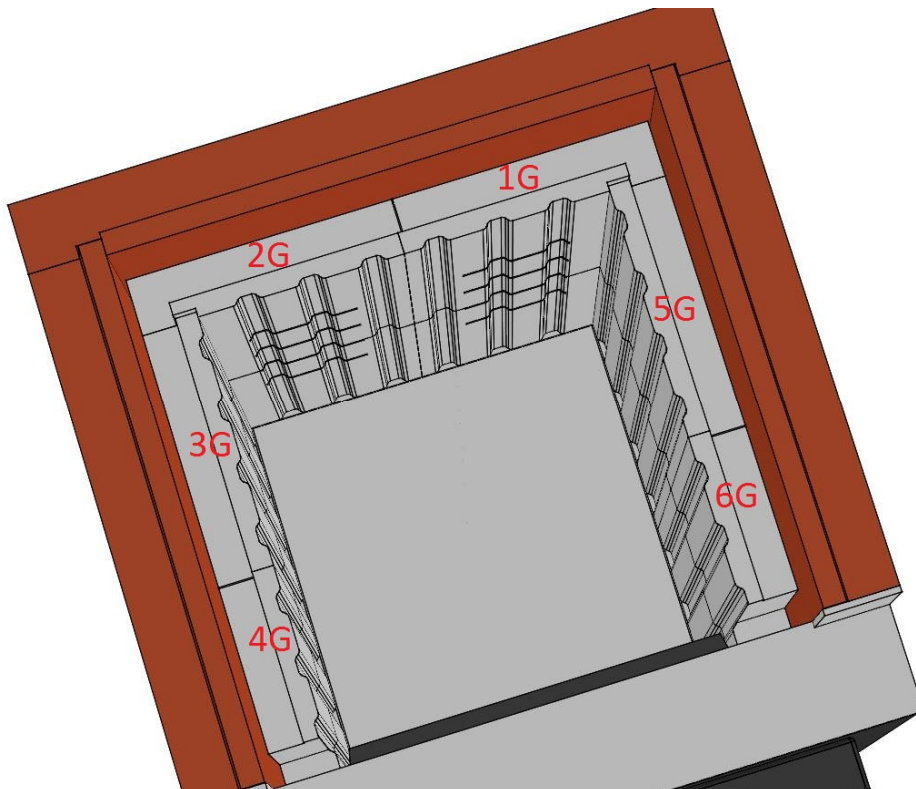

19. Als nächsten legen Sie den Anschlagwinkel. Er soll den Abstand zwischen den Schamottsteinen halten.

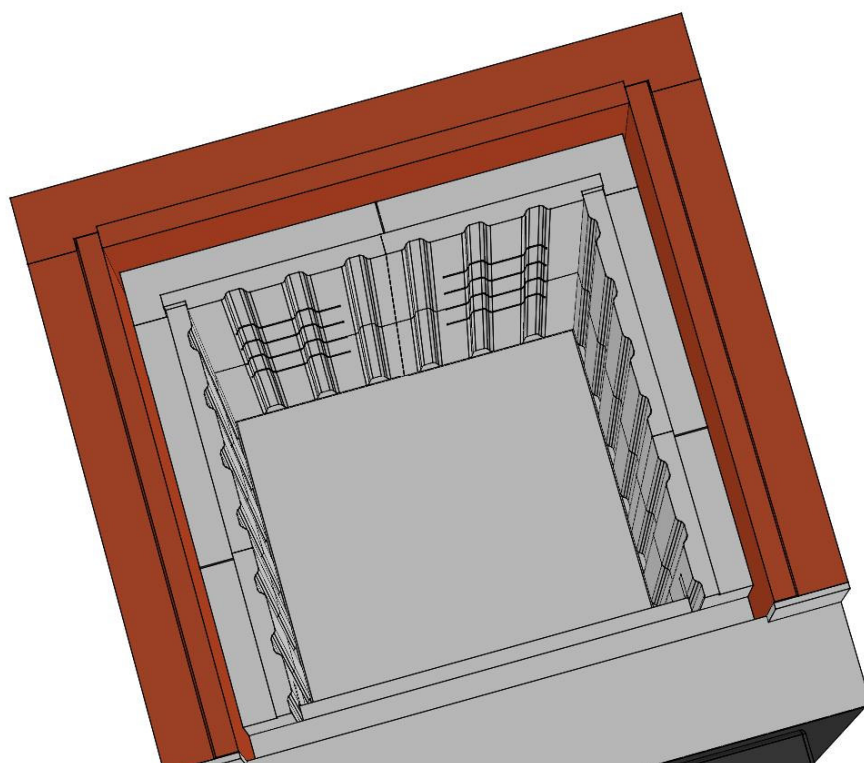

20. Darauf legen Sie dann die Platte.

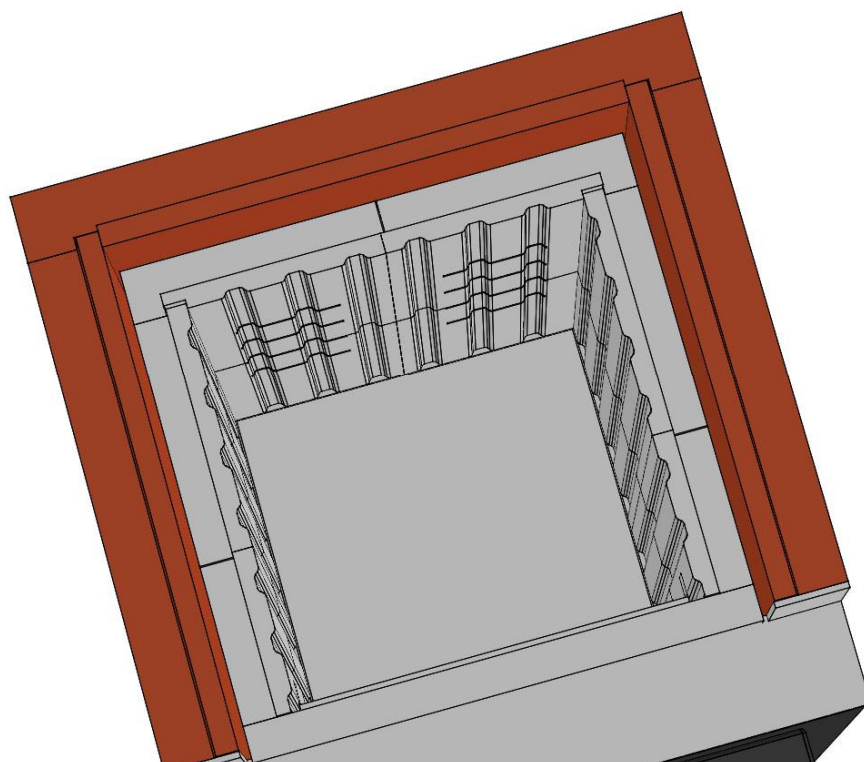

21. Auf der richtigen Höhe setzen Sie die Bolzen ( rot gekennzeichnet auf dem Bild).

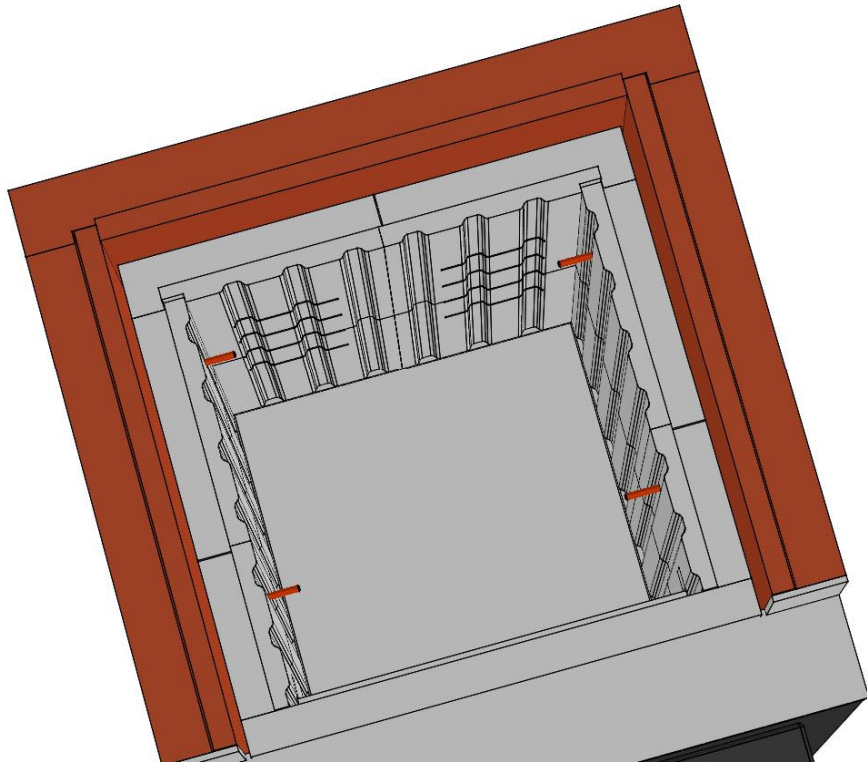

22. Daruf legen Sie ..... so, dass es mit dem Rücken bindig ist.

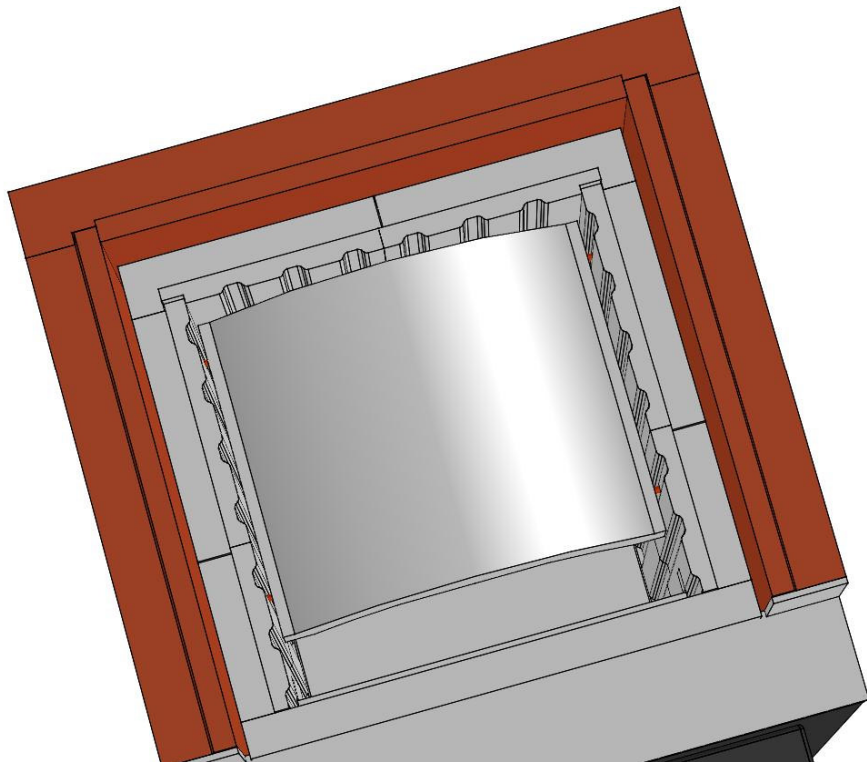

23. Danach Innendecke darauf legen.

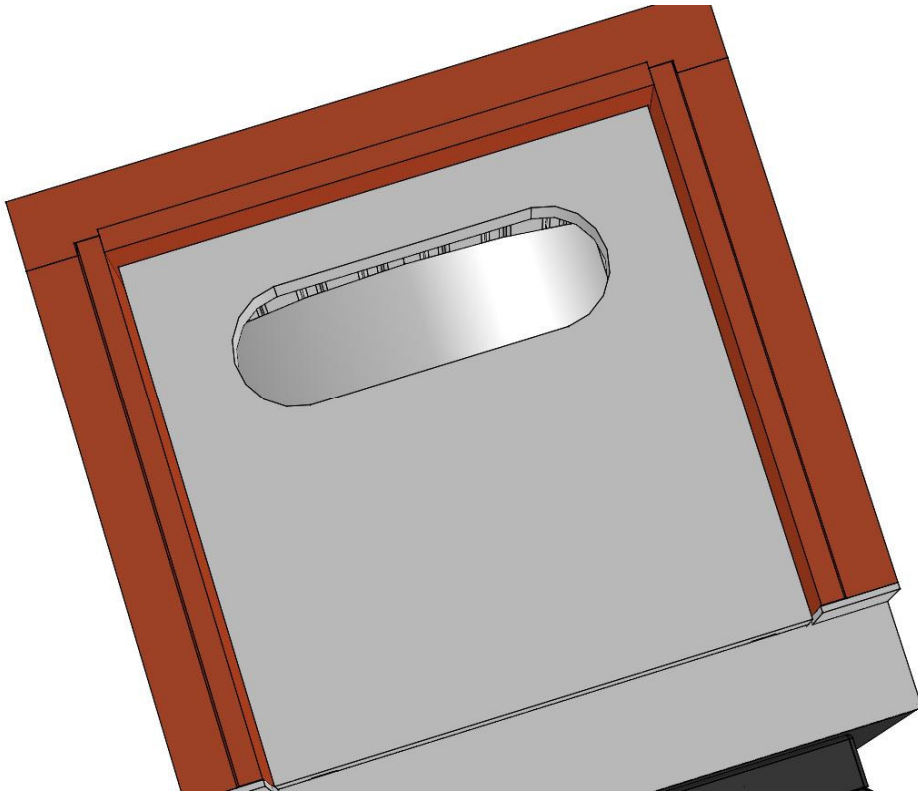

24. Auf das Loch der Innendecke stellen Sie den Stutzen.

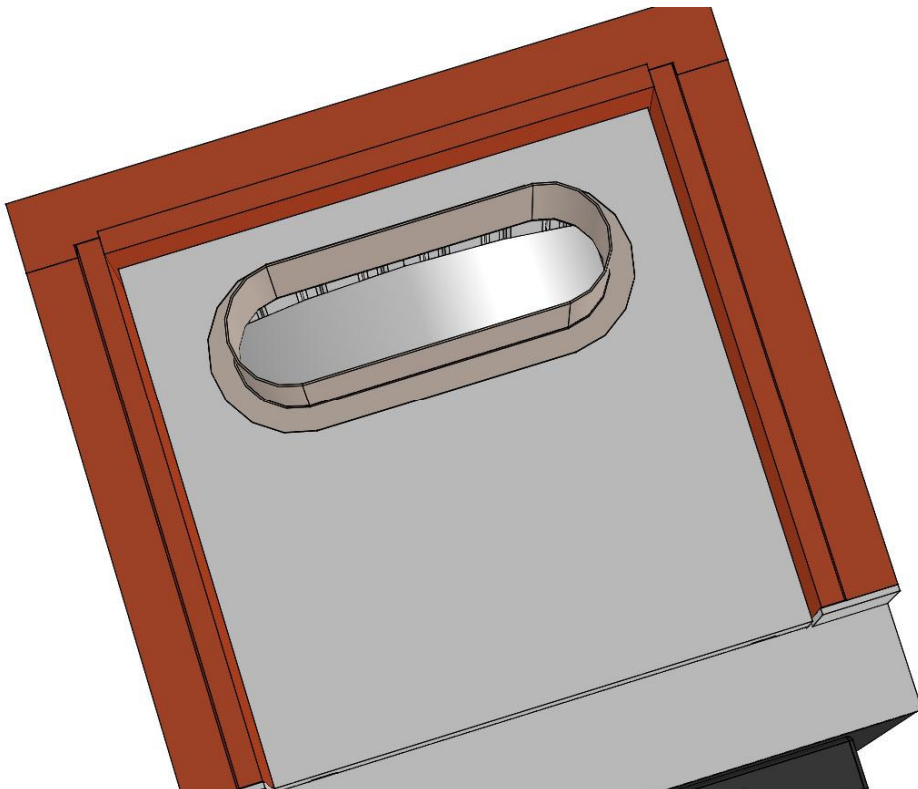



25. Jetzt kommt die Matte darauf, die den Raum zwischen der Innen- und Außendecke abdichten soll.

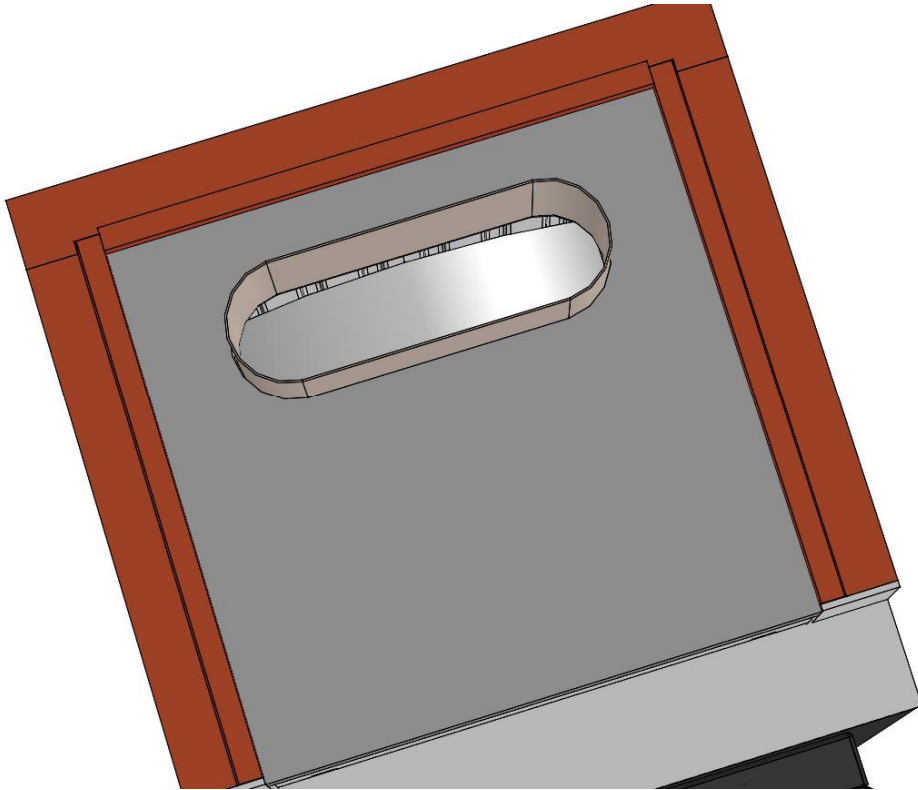

26. Silikon auf die gekennzeichneten Stellen auftragen.

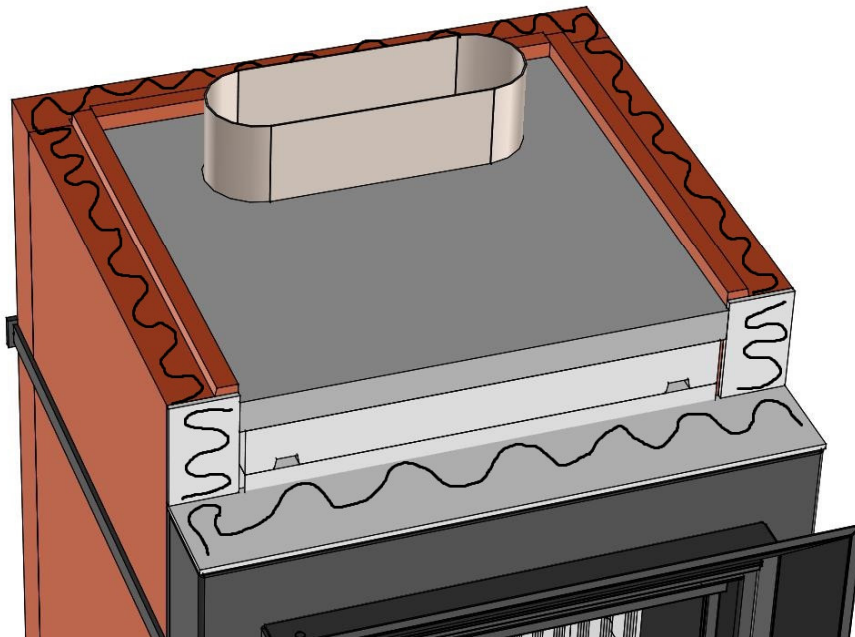

27. Zum Schluss wird die Außenplatte gelegt.

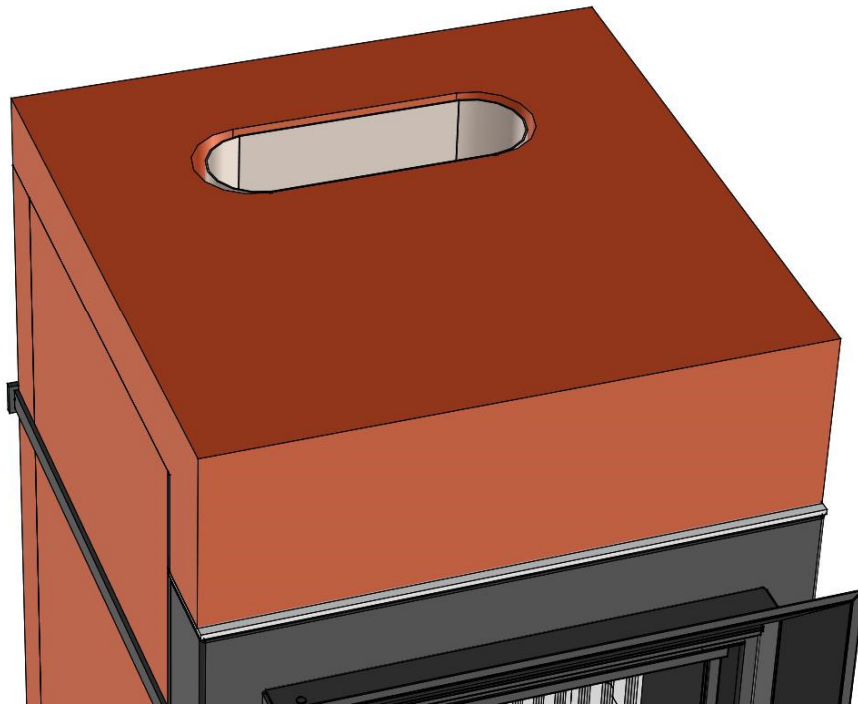

**ACHTUNG:**

Bevor das Silikon fest wird, was in etwa 15 Minuten dauert, prüfen Sie bitte, ob die Kanten bündig sind.